

Comfort.me DUO

NO/NC

Comfort.me DUO è il termostato intelligente sviluppato per essere in grado di accendere e spegnere i sistemi di riscaldamento. Esso può essere impostato e monitorato da remoto grazie alla pratica applicazione EcoHome Life.



Funzioni

- ✓ Display ad effetto specchio.
- ✓ Schermo retroilluminato per facilitarne la lettura.
- ✓ Utilizzo facile e pratico grazie a 5 bottoni touch.
- ✓ Programmazione giornaliera fino a 6 periodi.
- ✓ Impostazione della temperatura e monitoraggio direttamente sul display, oltre che da app.
- ✓ Temperatura mostrata in Celsius.
- ✓ Comfort.me DUO è fornito con accessori e telaio per il montaggio a parete e una base per posizionarlo sulle superfici di casa.

Specifiche tecniche

Alimentazione termostato:	MicroUSB; 2 batterie AA
Backup storage:	EEPROM
Alimentazione centralina:	230 VAC, 50/60 Hz
Tensione / carico (ohm) massimo:	250 VAC/10 A.
Frequenza wireless:	868 MHz
Programmazione:	7 giorni, 6 periodi al giorno
Funzionalità interruttori centralina:	NO/NC
Impostazioni di temperatura:	5°C ~ 35°C, incremento di 0.5°C.
Precisione:	+/- 0.5°C
Dimensioni del termostato:	Montaggio a parete, 125*98*23.5 mm
Dimensioni centralina:	Montaggio a parete, 90* 90*26 mm
Colore:	Bianco e Nero
Protezione IP:	20
Certificazione:	CE, Rohs, RED

Comfort.me DUO

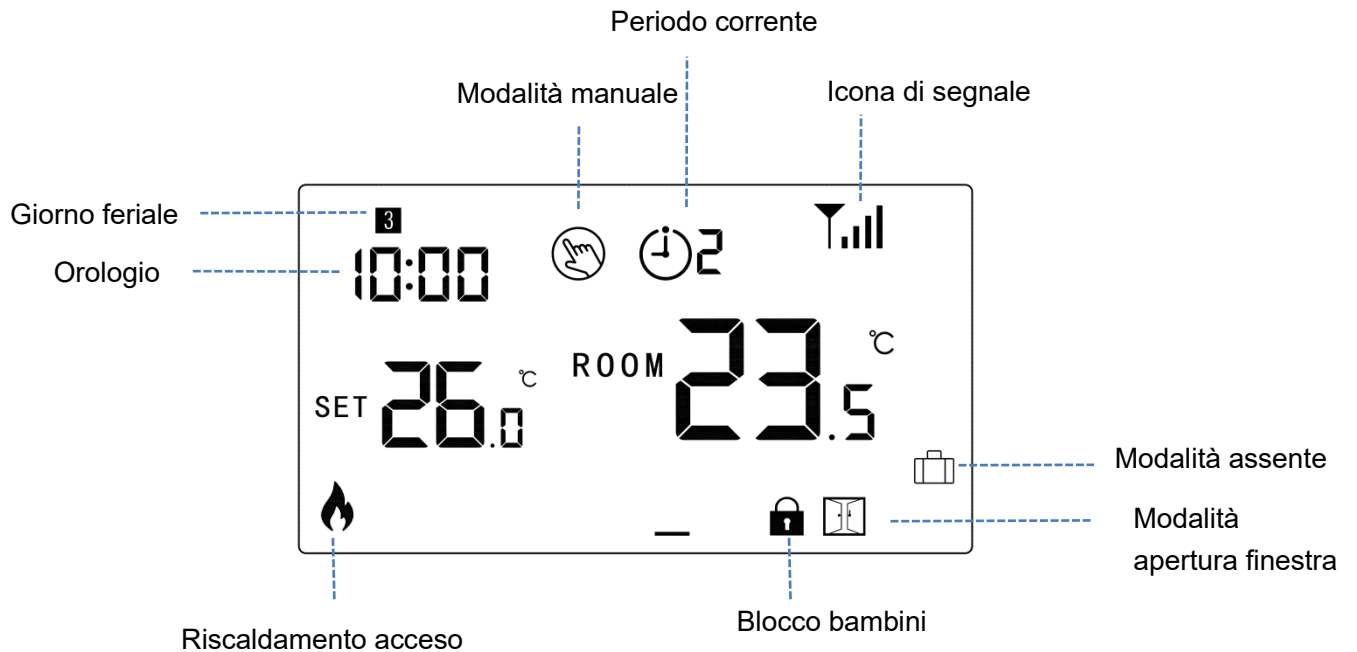

NO/NC

Display

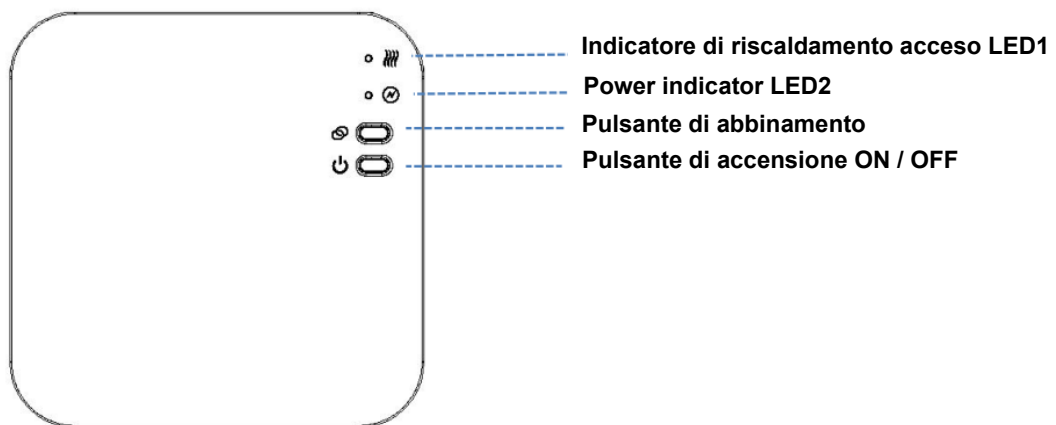

Abbinamento Termostato - Centralina



- 1) Tenere premuto il pulsante di abbinamento fino a quando il **LED1** inizierà a lampeggiare velocemente.
- 2) **Spegnere il display cliccando il pulsante centrale sul termostato** . A display spento tenere premuto il **pulsante M** fino a quando sullo schermo apparirà un codice, poi premere .
- 3) Attendere qualche secondo fino a quando l'icona di segnale  sullo schermo del termostato smetterà di lampeggiare. Abbinamento avvenuto con successo.

Comfort.me DUO

NO/NC

Configurazione WiFi

- 1) Accedi a Google Play Store o App Store e scarica l'applicazione "EcoHome Life". Dopo di che registra un nuovo account. **Assicurarsi che il telefono sia connesso alla rete a cui si vuole connettere il termostato.**

Android





IOS



- 2) Aggiungere il device premendo il pulsante + in alto a destra.
- 3) Trovare la dicitura "termostato Wifi" nella lista e premerla. Nella schermata successiva inserire il Nome Wi-Fi (se non è compilato in automatico) e la password di rete. Successivamente premere "Avanti".
- 4) Tenere premuto il **pulsante di abbinamento** fino a quando il LED1 inizierà a lampeggiare velocemente.
- 5) Premere sullo smartphone "Conferma che l'icona sta lampeggiando" e premere Avanti.
- 6) Attendere qualche secondo fino a quando il LED1 sulla centralina si spegne. Connessione al WiFi avvenuta con successo.

Impostazione ora e temperatura

L'impostazione di data e ora viene **automaticamente aggiornata** quando il termostato viene connesso al Wi-Fi tramite l'applicazione. Se questo non dovesse succedere, seguire il seguente procedimento:

Tenere premuto il pulsante **M** per 3 secondi ed impostare l'ora e la temperatura desiderata premendo i pulsanti  e . ogni pressione del pulsante **M** permetterà di modificare la voce di menu successiva.

Menu	Description	Menu	Description
01	Impostazione orologio – Minuti	03	Impostazione periodi
02	Impostazione orologio - Ore	04	Temperatura della modalità assente.

Tabella funzionamento Icone Termostato

 Icona di segnale	ASSENTE	Wi-Fi non configurato, Wi-Fi assente
	LAMPEGGIANTE	Ricerca della Wi-Fi in corso
	ACCESA FISSA	Wi-Fi configurato

Comfort.me DUO

NO/NC

Tabella funzionamento LED Centralina

# LED1	SPENTO	Riscaldamento non in funzione
	ACCESO FISSO	Riscaldamento in funzione
⊙ LED2	SPENTO	Centralina spenta, centralina non alimentata
	LAMPEGGIANTE	Centralina in fase di abbinamento
	ACCESO FISSO	Centralina attiva

Modalità di utilizzo



Il termostato Comfort.me DUO può essere utilizzato attraverso tre modalità: modalità automatica, modalità manuale e modalità eco (vacanza).

Per passare da una modalità all'altra è possibile utilizzare l'applicazione oppure premere **M** sul termostato.

Modalità automatica (PRG)

(scelta consigliata) Dopo aver abbinato termostato e centralina ed aver connesso il sistema al Wi-Fi, programmare il tutto tramite Applicazione.

(scelta alternativa senza l'utilizzo dell'applicazione) Tenere premuto il pulsante **P** per 3 secondi per accedere alle impostazioni di programmazione.

Impostare le fasce orarie e le relative temperature premendo i pulsanti  e , ogni pressione su **P** premetterà di passare alla successiva fascia oraria.

Impostazioni di default:

Periodo	1		2		3		4		5		6	
	Ora	Temp	Ora	Temp	Ora	Temp	Ora	Temp	Ora	Temp	Ora	Temp
12345(Lun-Ven)	7:00	22°C	8:30	19°C	17:00	22°C	18:00	19°C	20:00	22°C	22:00	19°C
6(Sab)	8:00	22°C	8:30	22°C	17:00	22°C	18:00	19°C	20:00	22°C	22:00	19°C
7(Dom)	8:00	22°C	8:30	22°C	17:00	22°C	18:00	19°C	20:00	22°C	22:00	19°C

Rilevamento apertura finestra (RAF)

Il rilevamento di apertura finestra è attivabile unicamente tramite il termostato (quindi non da app) utilizzando le istruzioni della sezione **Impostazione Parametri**.

Quando la funzione di rilevamento dell'apertura di una finestra è attiva, il sistema interrompe automaticamente il riscaldamento nel momento in cui viene rilevato un improvviso calo della temperatura dell'ambiente (2°C in 15 minuti).

Ciò si verifica quando normalmente si apre una finestra o una porta senza spegnere il riscaldamento. La modalità di



rilevamento dell'apertura di una finestra è visibile sul display del termostato grazie al seguente simbolo .

Dopo 30 minuti, il dispositivo tornerà nella modalità precedente e l'icona sopraccitata si spegnerà. Per uscire dalla funzione RAF prima del tempo premere un qualsiasi pulsante sul termostato.





Comfort.me DUO

NO/NC

Blocco Bambini

Il blocco bambini permette di bloccare i pulsanti del termostato una volta disattivata la retroilluminazione (punto 11 della tabella che segue). Premere  e  contemporaneamente per 5 secondi per disabilitarla temporaneamente.

Impostazione parametri

Spegnere il display cliccando il pulsante centrale sul termostato . Successivamente premere contemporaneamente **M** e  per 6 secondi per entrare nelle impostazioni. Ogni pressione di **M** permetterà di modificare il parametro successivo. Premere  e  per selezionare i valori desiderati.

<u>Menu</u>	<u>Description</u>	<u>Range</u>	<u>Default Value</u>
01	Calibrazione della temperature del sensore interno	-8 °C ~8 °C	0 °C
02	Set Point Massimo	5 °C ~35°C	35 °C
03	Set Point Minimo	5 °C ~35°C	5 °C
05	Protezione antigelo	5 °C ~15°C	5 °C
09	Dead zone	0~3°C	0°C
11	Blocco bambini	1: ON 0: OFF	0
12	Funzione rilevamento finestra aperta	1: ON 0: OFF	0
13	Tempo di rilevamento	2~30 min	15 min
14	- Calo della temperature rilevato	2 – 3 - 4°C	2 °C
15	- Ritorno alla modalità precedente	10~60 min	30 min
17	Reset delle impostazioni	0: No 1: Si, premere il pulsante ON/OFF per 5 secondi e attendere che il termostato si riaccenda	0
18	Software version		

Schema elettrico

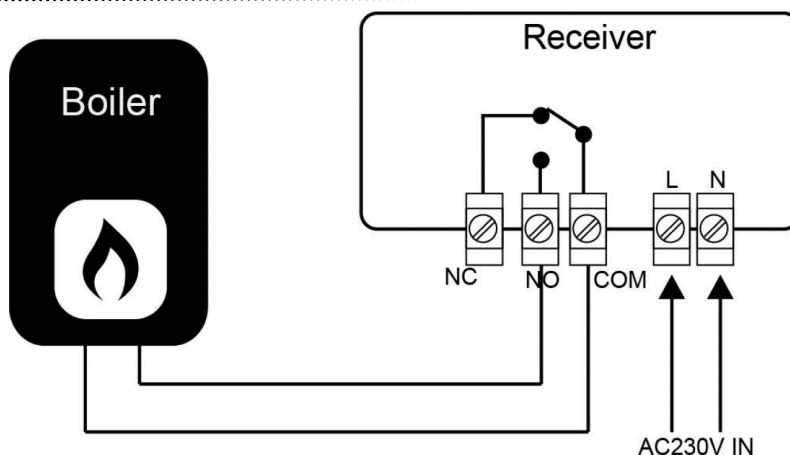

Comfort.me DUO

NO/NC

Installazione e misure

Installazione a parete:

1. Separare il termostato dalla cover posteriore facendo molta attenzione. Per fare ciò è necessario fare leva nella fessura tra le due parti con un piccolo cacciavite a punta piatta.
2. Segnare sul muro la posizione dei due fori di fissaggio utilizzando la cover posteriore come modello. Trapanare i punti con i segni e inserire un tassello in ciascun foro ed avvitare saldamente la cover posteriore al muro.
3. Rimuovere il copri batteria ed inserire la pila e riposizionare il termostato sulla cover fissata al muro con una leggera pressione.

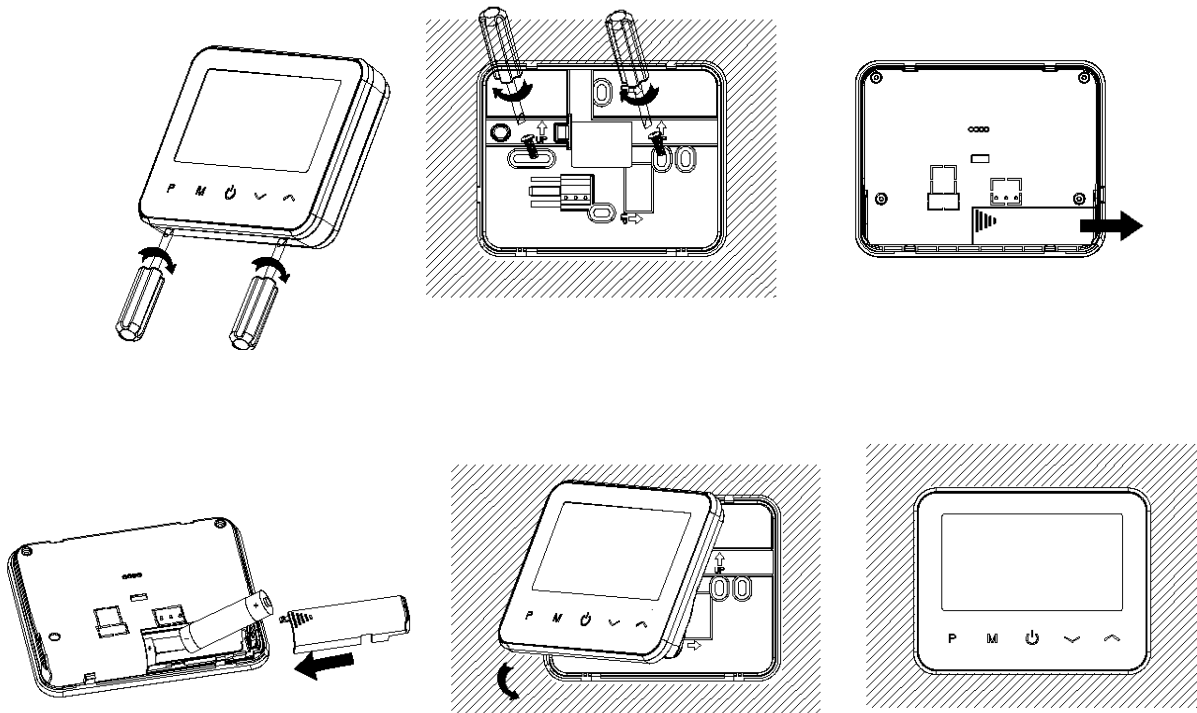

Installazione su una superficie:

1. Separare il termostato dalla cover posteriore facendo molta attenzione. Per fare ciò è necessario fare leva nella fessura tra le due parti con un piccolo cacciavite a punta piatta.
2. Fissare la parte anteriore, appena estratta dalla cover, sul supporto appositamente pensato per il posizionamento del dispositivo su una superficie.

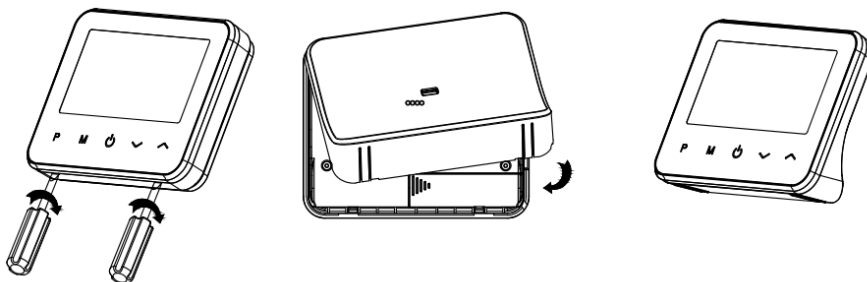

Comfort.me DUO NO/NC

Installazione centralina:

1. Utilizzando un piccolo cacciavite, allentare le viti situate alla base della centralina. Con molta attenzione separare il pannello anteriore da quello posteriore.
2. Fissare la cover posteriore alla parete, utilizzando le viti fornite.
3. Collegare i cavi alla centralina come mostrato nello schema elettrico.
4. Riposizionare il pannello anteriore su quello posteriore e fissarlo con le viti tolte in precedenza.
5. Premere il pulsante di accensione e verificare che il led si accenda.

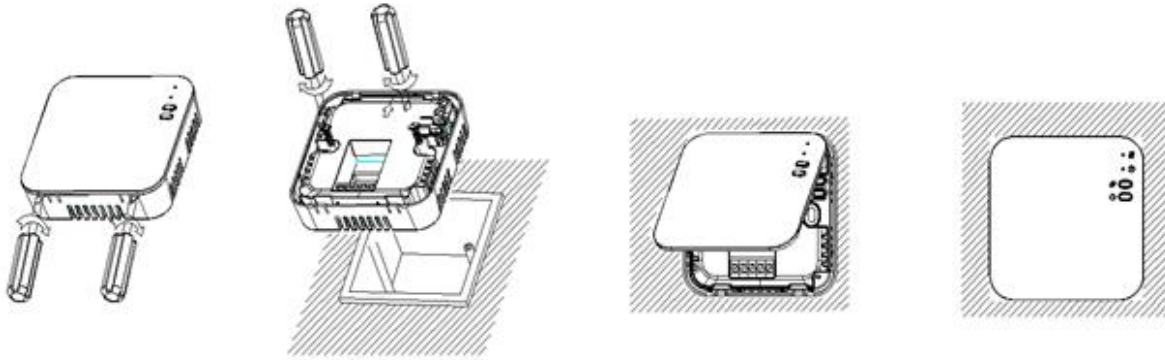

Misure:

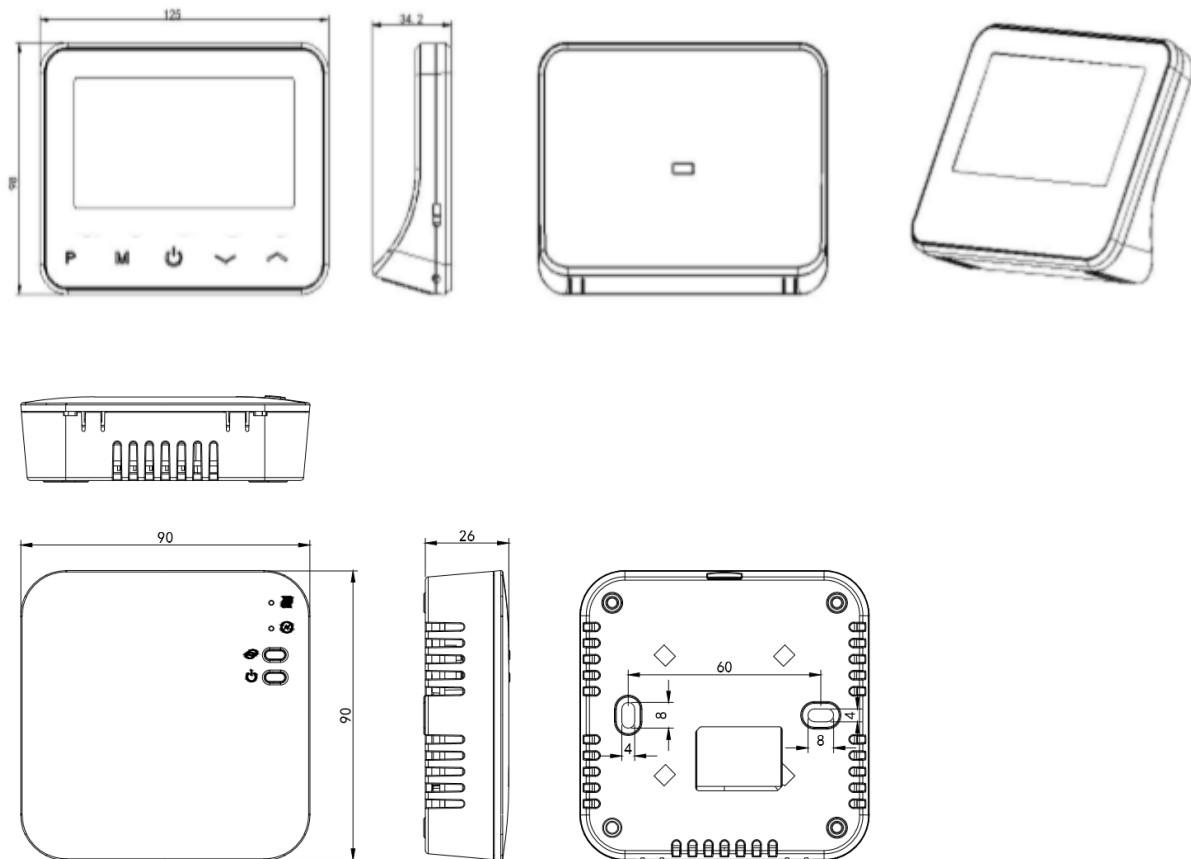

Comfort.me DUO

NO/NC

Alexa e Google Home

Comfort.me DUO è compatibile con i dispositivi di Home Assistant Amazon Alexa e Google Home. Per poter configurare la comunicazione tra i dispositivi sarà sufficiente seguire la procedura guidata presente all'interno dell'applicazione *Ecohome Life*. Come accedervi?

1. Selezionare il dispositivo all'interno della scheda "La mia casa".
2. Cliccare sul simbolo "matita" presente in alto a destra per accedere alle impostazioni ed informazioni del dispositivo e successivamente selezionare l'home assistant desiderato.

Smaltimento

Non smaltire apparecchi elettrici nei rifiuti urbani indifferenziati, utilizzare servizi di raccolta differenziata. Contattare il comune locale per informazioni riguardanti i sistemi di raccolta disponibili. Se gli apparecchi elettrici vengono smaltiti in discariche o nei posti non appropriati, le sostanze pericolose possono fuoriuscire nelle acque sotterranee ed entrare nella catena alimentare, danneggiando la salute e il benessere. Quando si sostituisce vecchi elettrodomestici con quelli nuovi, il rivenditore è legalmente obbligato a ritirare il vecchio apparecchio per lo smaltimento gratuitamente.

Garanzia

Visita il link per informazioni sulla garanzia:

<http://www.ecodhome.com/acquista/garanzia-e-riparazioni.html>

Se riscontri problemi tecnici o malfunzionamenti visita il sito:

<http://helpdesk.smartdhome.com/VDSmartdhome/users/Login.aspx>

Dopo una breve registrazione potrai aprire un ticket online, allegando anche immagini. Un nostro tecnico ti risponderà il prima possibile.



SmartDH*o*ME

SmartDHOME Srl

V.le Longarone 35, 20058 Zibido San Giacomo (MI)

info@smartdhome.com

Codice: 01334-5030-00

Rev. 12/2021